

# Bestway®

# LAY-Z-SPA®

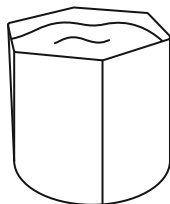

[bestwaycorp.com/support](https://bestwaycorp.com/support)



©2024 Bestway Inflatables & Material Corp.

All rights reserved / Tous droits réservés / Todos los derechos reservados / Alle Rechte vorbehalten / Tutti i diritti riservati

Trademarks used in some countries under license from / Marques déposées utilisées dans certains pays sous licence de / Marcas comerciales utilizadas en algunos países bajo licencia de / Marken, abweichend in bestimmten Ländern unter Lizenz von / I marchi commerciali sono utilizzati in alcuni paesi su licenza **Bestway Inflatables & Material Corp.**

Manufactured by / Fabriqué par / Fabricado por / Produziert von / Prodotto da **Bestway Inflatables & Material Corp., No. 208 Jin Yuan Wu Road, Shanghai, 201812, China.**

Exported by / Exporté par / Exportado por / Exportiert von / Esportato da **Bestway (Hong Kong) International Ltd./Bestway Enterprise Company Limited, Suite 713, 7/Floor, East Wing, Tsim Sha Tsui Centre, 66 Mody Road, Kowloon, Hong Kong.**

Manufactured for, distributed and represented in the European Union by / Fabriqué pour, distribué et représenté dans l'Union européenne par / Fabricado, distribuido y representado en la Unión Europea por / Hergestellt für Vertrieb sowie Vertretung innerhalb der Europäischen Union durch / Fabbriato per conto di, distribuito e rappresentato nell'Unione Europea da **Bestway Europe S.p.a., Via Resistenza, 5, 20098 San Giuliano Milanese (Milano), Italy.**

Represented in United Kingdom by **Bestway Corp UK Ltd, 8 Wentworth Road, Heathfield Industrial Estate, Newton Abbot, Devon, TQ12 6TL.**  
Represented in Latin America by / Représenté en Amérique latine par / Representado en Latinoamérica por / Representado na América Latina por **Bestway Central & South America Ltda, Salar Ascotan 1282, Parque Enea, Pudahuel, Santiago, Chile.**

Represented in Australia & New Zealand by **Bestway Australia Pty Ltd, Unit 2/98-104 Carnarvon St Silverwater, NSW 2128, Australia.**  
(Tel: Australia: (+61) 2 9037 1388; New Zealand: 0800 142 101).

Represented in North America by / Représenté en Amérique du Nord par / Representado en Norteamérica por **Bestway (USA) Inc., 3435 S. McQueen Road, Chandler, AZ 85286, United States of America.**

[www.bestwaycorp.com](https://www.bestwaycorp.com)

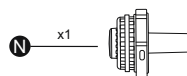
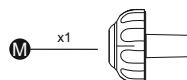
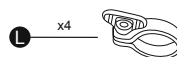
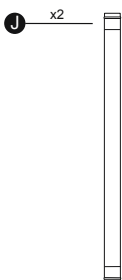
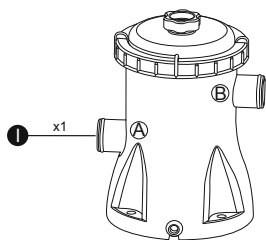
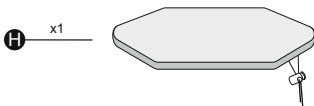
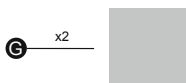
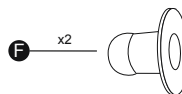
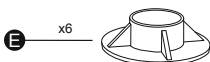

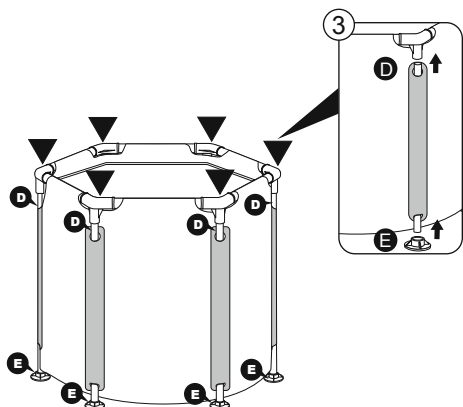
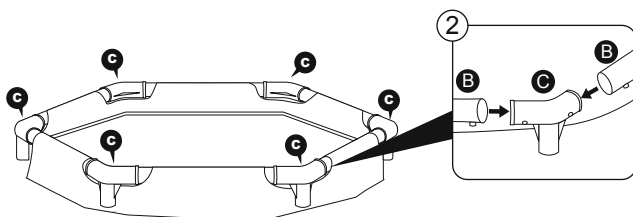
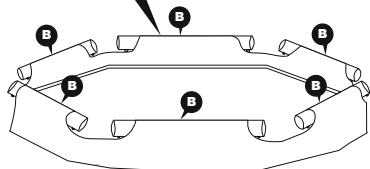
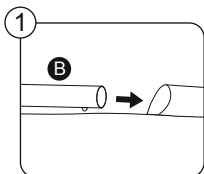
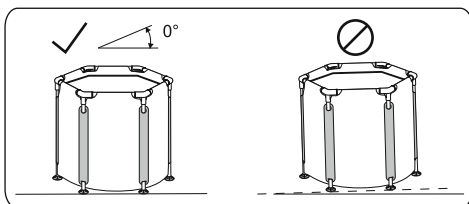

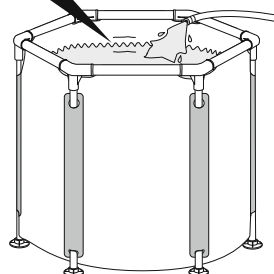
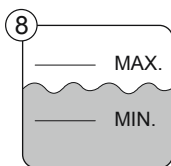
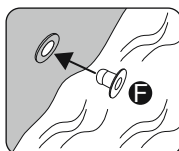
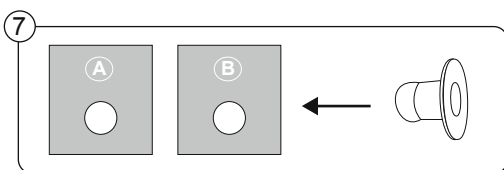
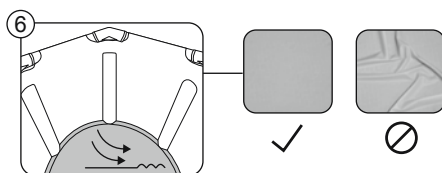
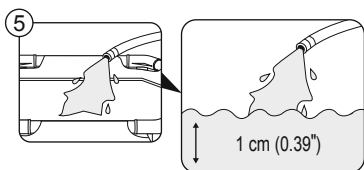
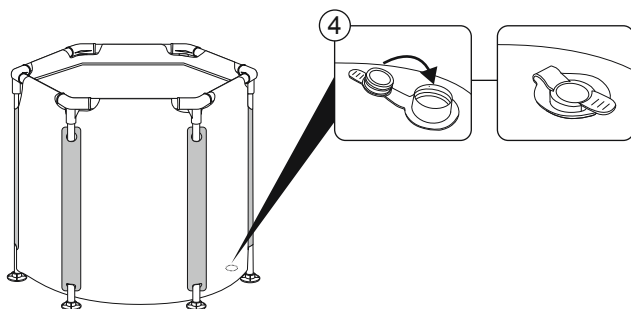

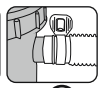
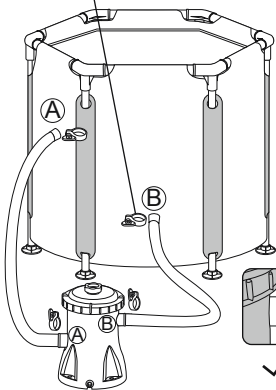
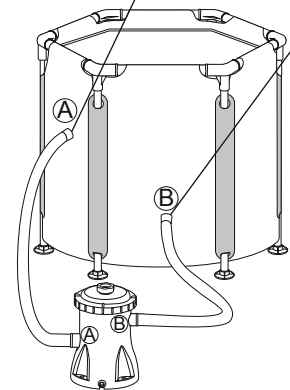
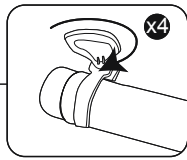
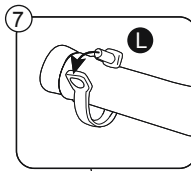
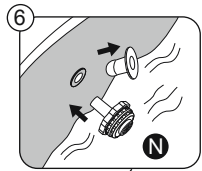
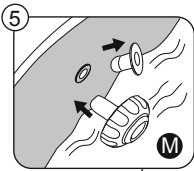
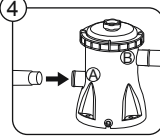
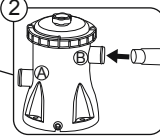
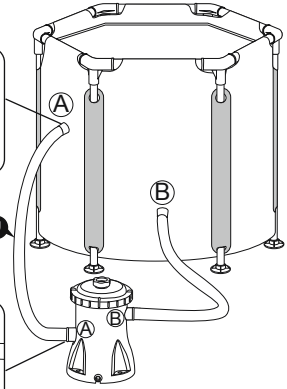
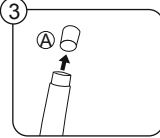
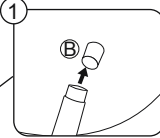
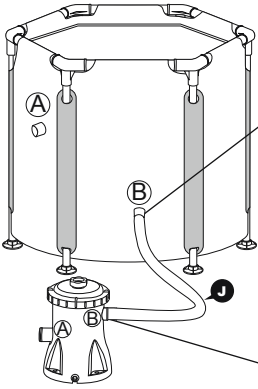
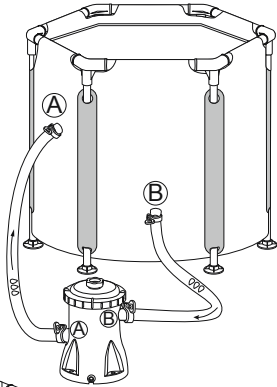

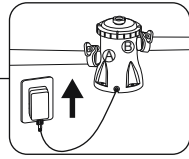
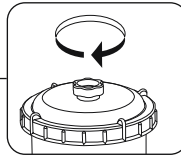
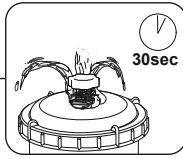
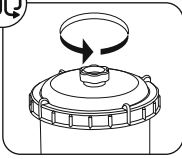

1

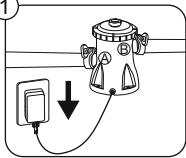

2

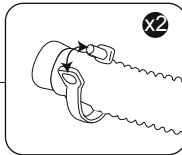
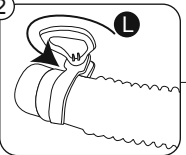

3

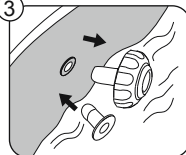

4

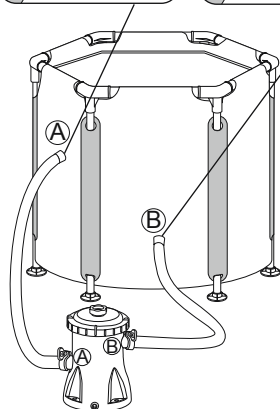
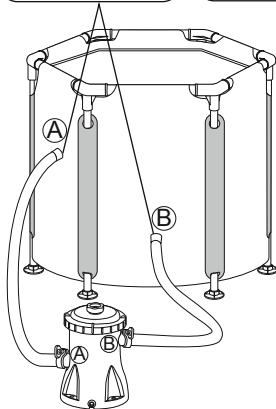
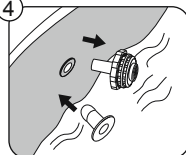

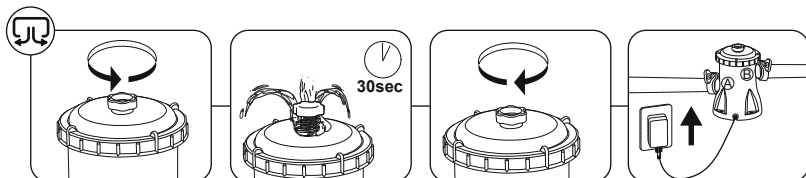
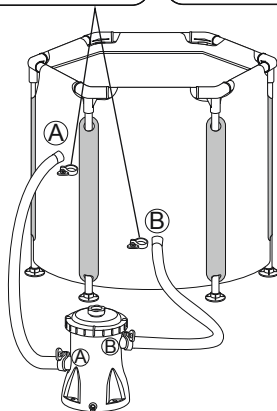
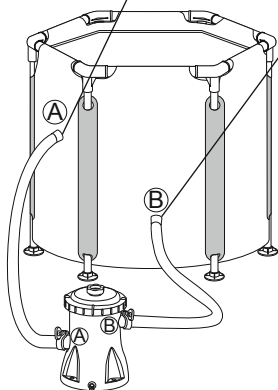
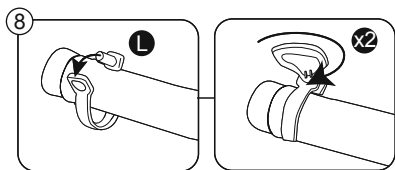
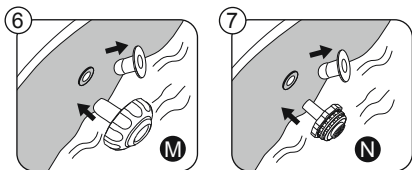
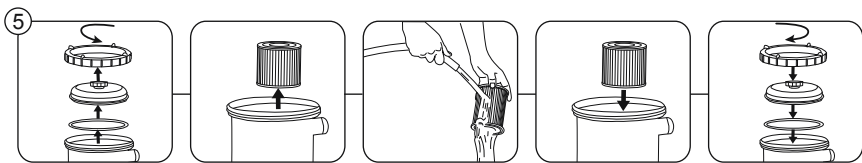

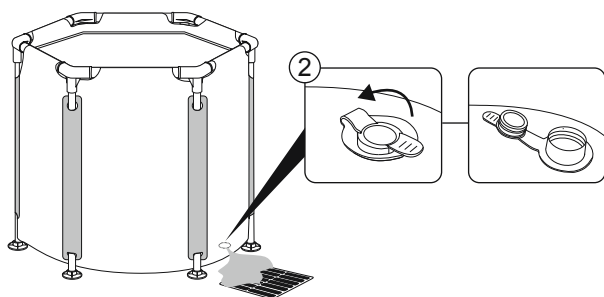
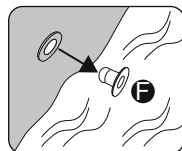
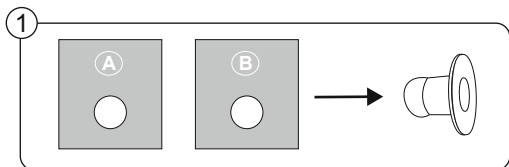
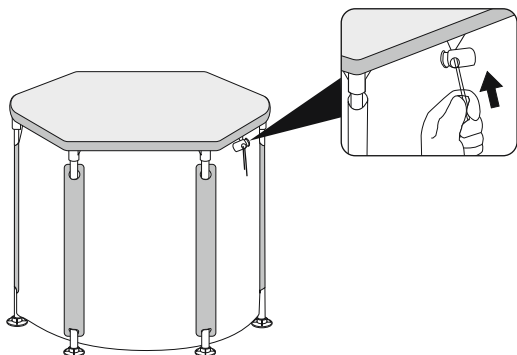

## יש לקרוא ולפעול לפי כל ההוראות.

יש לקרוא בעיון, להבין ולקבוע אחר כל המידע במדריך למשתמש זה לפני ההתקנה והשימוש באמבטיה. אזהרות, הוראות והנחיות בטיחות אלה באות לטפל בכמה סיכונים נפוצים הקשורים לשימוש במתקני מים ובריכות שחייה, אך הן אינן יכולות לכסות את כל הסיכונים והסכנות בכל המקרים. השתמשו תמיד בהוראות, בהגיון ושקול דעת בעת כל פעילות במים וסביבתם. שמרו מידע זה לשימוש עתידי. בנוסף, ניתן לסקר את המידע הבא בהתאם לסיכוי האמבטיה. יש לשמור הוראות אלה במקום בטוח. למידע חסר, יש ליצור קשר עם היצרן או לעיין באתר [www.bestwaycorp.com](http://www.bestwaycorp.com).



### בטיחות לאנשים שאינם מיטיבי שחייה

- יש לדאוג לכך שבכל זמן השימוש באמבטיה יהיה פיקוח רציף, פעיל וערני של אדם מבוגר ומוסמך, על אנשים שאינם מיטיבי שחייה (יש לזכור כי ילדים מתחת לגיל חמש נמצאים בסיכון הגבוה ביותר לטביעה).
- יש למנות מבוגר מוסמך לפקח על האמבטיה בכל פעם שהיא נמצאת בשימוש.
- אנשים שאינם מיטיבי שחייה צריכים להצטייד בציוד הגנה אישי, במיוחד בעת שימוש באמבטיית האמנון.
- כאשר האמבטיה אינה בשימוש, או ללא השגחה, יש להסיר את כל הצעצועים מאמבטיית הקרח וסביבתה, כדי למנוע משיכת ילדים לאמבטיה.

### התקני בטיחות

- יש להשתמש בכיסוי בטיחותי או בהתקן הגנה אחר, או שכל הדלתות והחלונות (אם רלוונטי) יאובטחו כדי למנוע גישה לא מורשית לאמבטיה, מחסומים, כסויים, אצקעות או התקני בטיחות דומים יכולים להועיל, אך הם אינם מהווים תחליף להשגחת מבוגר רציפה ויעילה.

### ציוד בטיחות

- מומלץ לשמור על ציוד ההצלה (כמו גלגל הצלה) על שפת האמבטיה (במידת הצורך).
- יש להחזיק טלפון פעיל בסביבה והשימה של מספרי טלפון לשעת חירום ליד האמבטיה.

### שימוש בטוח באמבטיה

- עודדו את כל המשתמשים ובמיוחד ילדים, ללמוד לשחות.
- יש ללמוד את יסודות מתן וסיוע של עזרה ראשונה (החייאת לב-ריאה — CPR) ולרענן ידע זה באופן קבוע. ידע זה יכול להציל חיים במקרה של מצב חירום.
- יש להנחות את כל משתמשי האמבטיה, כולל ילדים, מה לעשות במקרה חירום.
- לעולם אין לצלול לתוך מים רדודים. זה יכול להוביל לפציעה חמורה או למוות.
- אין להשתמש באמבטיה בעת שימוש באלכוהול או בתרופות העלולים לפגוע ביכולת המרתך להשתמש באמבטיה בבטחה.
- כאשר משתמשים בכיסויים, יש להסיר אותם לחלוטין מפני המים ולהרחיקם לפני הכניסה לאמבטיה.
- שימרו על משתמשי האמבטיה מפני מחלות הקשורות במים, על ידי ייעוץ לתחזוקה נכונה שלהם ושמיירה על היגיינת המים. יש לעיין בהנחיות לטיפול ותחזוקת המים במדריך למשתמש.
- יש לאחסן כימיקלים מחוץ להישג ידם של ילדים.
- יש להשתמש בשילוט המסופק על אמבטיה או במרחק של 2,000 מ"מ מהאמבטיה במקום בוולט של ילדין.
- בהסרת סולמות נשלפים, יש לאחסן אותם בטוחה במקום בו ילדים אינם יכולים לטפס עליהם.
- יש לוודא שהאמבטיה תהיה תמיד מכוסה, כדי למנוע את איבוד החום במהלך החימום של האמבטיה בין השימושים (אך לא בזמן השימוש). יש לוודא שהכיסוי מותקן היטב, בהתאם להוראות היצרן כדי למקסם את הבידוד. מומלץ כי הכיסוי, כאשר אינו בשימוש, יישמר במקום מוגן כדי שיישאר נקי (במיוחד לא על פני השטח שממית לפני המים באמבטיה). יש לאחסן את הכיסוי במקום מתאים, שבו הוא לא ייפגע ולא ייגרם לו נזק.
- יש לקחת בחשבון שטווח הטמפרטורה הנוח במהלך השימוש עשוי להיות נמוך מהטמפרטורה הבטוחה המקסימלית.
- לאמבטיית ילדות עליות ללא בידוד רצפתי, כדאי להשתמש בריעת בד מבודדת מתחת לאמבטיה כדי למזער אובדן חום דרך תחתית האמבטיה.
- יש לשמור על מסננים נקיים כדי לשמור על תאי עבודה מתאימים למשאבה ולהימנע מהחלפת מים מיותרת.
- סכנה — סיכון לטביעה בשוגג (במיוחד ילדים מתחת לגיל 5). יש לנקוט זהירות כדי למנוע גישה בלתי מורשית של ילדים לאמבטיה. ניתן לעשות זאת על ידי מפקח מבוגר האמבטח את אמצעי הגישה או התקנת מכשיר להגנה על הבטיחות באמבטיה. כדי למנוע תאונות במהלך השימוש באמבטיה, יש לוודא שהילדים נמצאים תחת השגחה מתמדת של מבוגר.
- סכנה — סיכון לפציעה. אביזרי הניקה באמבטיה זה הם בגודל המתאים לזרימת המים הספציפית שנוצרת על ידי המשאבה. אם עולה הצורך להחליף את אביזרי הניקה או את המשאבה, בהתאם להוראות היצרן, יש לוודא שקצבי הזרימה תואמים. אין להפעיל את האמבטיה אם אביזרי הניקה שבורים או חסרים. אין להחליף את התקן הניקה במכשיר בעל דירוג נמוך מקצב הזרימה המסומן על התקן הניקה המקורי.
- ילדים מגיל 8 ומעלה ואנשים בעלי מגבלות פיזיות, חשודים או נפשיות מופחתות או חסרי ניסיון וידע, יוכלו להשתמש במכשיר זה במידה והם קיבלו פיקוח או הדרכה לגבי השימוש במוצר בטוחה וזאת הם מבינים את הסכנות הכרוכות בכך. יש להשיג על ילדים בכדי לוודא שהם לא ישיקו עם מוצר זה. ינקיון ותחזוקה לא יבוצעו על ידי ילדים ללא השגחה.
- אין למקם שום חלק של המכשיר מעל לאמבטיה במהלך השימוש.
- חלקים המכילים חלקים חשופים עם חשמל חי, למעט חלקים המסופקים עם מתח בטיחות נמוך במיוחד שאינם עולה על 12 וולט, חייבים להיות בלתי נגישים לאדם הנמצא באמבטיה.
- חלקים המשלבים רכיבים חשמליים, למעט התקני שליטה מרחוק, חייבים להיות ממוקמים או מקובעים כך שלא יוכלו ליפול לאמבטיה.
- יש לוודא שהאמבטיה ממוקמת בחדר (בתוך/בחוץ), עם דלת הינתנת לנעילה כשהאמבטיה אינה בשימוש כדי למנוע גישה אליה.
- האמבטיה אינה לשימוש ציבורי/מסחרי.
- אזהרות — להפחתת הסיכון לפציעה
- א. יש לוודא שהמים באמבטיה לא יעלו על 40°C (104°F) טמפרטורות מים נמוכות יותר מומלצות לילדים וצעירים וכאשר השימוש באמבטיה עולה על 10

## מידע בנושא בטיחות

- דקות. מומלץ לפנות לייעוץ רפואי לפני השימוש.
- ב. מכיוון שלטמפרטורות מים מוגזמות יש פוטנציאל גבוה לגרימת נזק לעובר במהלך החודשים הראשונים של ההריון, נשים צריכות להגביל את טמפרטורת המים באמבטיה ואת משך השימוש, ועליהן גם לפנות לייעוץ רפואי.
- ג. על המשתמש לבדוק את טמפרטורת המים לפני הכניסה לאמבטיה.
- ד. שימוש באלכוהול, בסמים או בתרופות לפני או במהלך השימוש באמבטיה עלול להוביל לחוסר הכרה עם אפשרות לטביעה.
- ה. אנשים עם מצב רפואי כלשהו צריכים לפנות לייעוץ רפואי לפני השימוש באמבטיה.
- ו. אנשים המשמשים בתרופות צריכים לפנות לייעוץ רפואי לפני השימוש באמבטיה מכיוון שתרופות מסוימות עשויות לגרום לנמנום בעוד שתרופות אחרות עשויות להשפיע על קצב הלב, לחץ הדם ומחזור הדם.
- ז. יש להימנע מלהכניס את הראש מתחת למים בכל זמן.
- ח. יש להימנע מבליעת מי אמבטיה.
- ט. בכל פעם שהאמבטיה מוקנת, יש לנקות את המסנן (ולנקז/לייבש, היכן שרלוונטי).
- בהעדר טיפול מים אוטומטי ו/או רציף (מדידה ומינון כימי) כל מינון ידני של כימיקלים לא יבוצע בזמן שמתרחצים נמצאים באמבטיה.

### אזהרת המשאבה

- האמבטיה חייבת להיות מחוברת באמצעות שאני מבודד ד. באמצעות מסגר פחת (RCD) בעל זרם הפעלה ישירי מדורג שאינו עולה על 30 מיליאמפר.
- לא ניתן להחליף את כבל החשמל. במידה והכבל פגום, יש להשליך את המוצר.
- יש לציית לכללי החיווט הארציים לגבי התקנת חשמליות.

### השלכת המוצר

אין להשליך מכשירים חשמליים כפסולת עירונית. יש להשתמש במתקני איסוף נפרדים למיחזור. יש ליצור קשר עם הרשות המקומית או למשווק לקבלת ייעוץ בנושא מיחזור.



**יש לשמור את הוראות האלה.**

## הוראות התקנה

### סקירה כללית

#### בחירת המיקום הנכון:

- אמבטיה פנימית וחיצונית מעל פני הקרקע ובידוד עם חיווט נידד.
- בחר מיקום שיצמצם ככל האפשר את הפרעות הרעש.

#### המשטח שנבחר להתקנת האמבטיה חייב לכבד את המאפיינים הטכניים הבאים:

- המשטח חייב להיות שטוח ומפולס. אם המשטח נטוה או משופע, זה יכול ליצור עומס לא מאוזן על מבנה האמבטיה. זה יכול להזיק לנקודות הריתוך.
- המשטח שנבחר חייב להיות נקי מעצמים. בשל משקל המים, כל חפץ מתחת לאמבטיה עלול להזיק או לנקב את תחתית האמבטיה.
- המשטח הנבחר חייב להיות נקי מעצמים אגרסיביים וממיני עשבים. זנים אלה של צמחייה חזקה עלולים לצמוח דרך הריעה וליצור דליפת מים. יש לסלק ממקום ההתקנה עשב או צמחייה אחרת שעלולים לגרום לריחות או להתפתחות עובש.
- המשטח חייב להיות חזק מספיק כדי לתמוך בעומס המשקל המרבי של האמבטיה, המים והמשתמשים. אנו ממליצים לבקש מקבל מוסמך או מהנדס בניין לאמת דרישה זו. יש לתת תשומת לב מיוחדת אם האמבטיה מותקנת בקומה תלויה (למשל מרפסת, מרפסת, מרפסת גג וכו'). קרא את ערכי המשקל המלאים על הארזה.
- למשטח שנבחר חייבת להיות מערכת ניקוז סביב/מתחת לאמבטיה למים שעלולים ליצא מהאמבטיה בעת יציאה, התזה, (חריגה) דליפה, הצפה בשוגג וכו', לניקוי קבוע של האמבטיה וסביבתה, הריקון קבוע או לאחסון אמבטיה לטווח ארוך. יש לתת תשומת לב מיוחדת לאזורים שיש בהם שולחנות מים גבוהים, מועדים להצפה ו/או יושבים בתוך הבית. הניקוז לאזור שמסביב אמור לאפשר למים להישטף, כאשר משתמשים בריצוף דק שאינו נקבובי, חייב להיות מתחתיו ניקוז הפיתן לניקוי בקלות.

#### התקנה חיצונית:

- יש להתיעץ עם מתקנים מקצועיים מקומיים המומחים לתנאי סביבה, כגון מי תהום וסיכון לקיפאון.
- למניעת נזקי החרוף, כגון קיפאון מים בצנורות ובמערכת הסחרור. צנורות החשופים לנזק מקיפאון חייבים להיות בעלי שיפוע אחיד בכיוון אחד וחיוביים להיות מצוידים בסתומים לניקוז או להיות מסוגלים להסיר את המים.
- אין להשאיר את פני האמבטיה חשופים לאור שמש ישיר לפרקי זמן ארוכים. אנו ממליצים להגן על האמבטיה מפני חשיפה ישירה לשמש עם כיסוי כאשר אינה בשימוש.

#### התקנה בתוך הבית:

- יש לפנות לרשות המקומית לקבלת תקנת התקנה.
- חייב להיות טיפול באוויר בחדר האמבטיה (אורור והסרת לחות) כדי לשמור על נוחות הבטיחות של המשתמשים ועל חומרי הבניין והדקורציה שנמצאים בחדר.
- אין להתקין את האמבטיה על שטיח או על חומרי רצפה אחרים (למשל, שעם לא מטופל, עץ או חומרים נקבוביים אחרים) המקדמים או מטפחים לחות וחיידקים, או שעלולים להיות מופשעים מכימיקלים לטיפול במים המשמשים באמבטיה.

## הוראות התקנה

**תשטחי התקנה מוצעים:** דשא, קרקע, בטון וכל המשטחים האחרים שמכבדים את נאי ההתקנה לעיל.  
**משטחים שיש להימנע מהם:** בוץ, חול, חצץ, דק, מרפסת, שביל גישה, פלטפורמה, אדמה רכה/רופפת או כל משטח אחר שאינו עומד בתנאי ההתקנה לעיל.  
יש לפעול לפי ההוראות החשובות שלמעלה כדי לבחור את המשטח והמיקום הנכונים להתקנת האמבטיה. אם חלקים ניזוקו מכיוון שמשטח ההתקנה והמיקום אינם עומדים בהוראות אלה, זה לא יחשב כפגם יצרן ויבטל את האחריות ואת תביעות השירות.



### קווים מנחים נוספים:

יש לברר עם הרשות המקומית לגבי הדרושות הנוגעים לגידור, מחסומים, דרישות תאורה ובטיחות ולוודא שאתם מצייתים לכל החוקים.  
אם עליך לשנות מיקומים במהלך ההתקנה, יש להרים את התחום כדי להזיז אותו; אין לגרור אותו על הקרקע. היחיד בין הקרקע לתחתית יכול להזיק לציפוי.

### החלקים והכלים הדרושים

יש להשוות את החלקים בקופסה שלך לחלקים המפורטים במדריך זה.  
יש לוודא שרכיבי הציוד תואמים את הדגם שבחרת לקנות. במקרה של חלקים פגומים או חסרים בעת הרכישה, בקר באתר שלנו [bestwaycorp.com/support](http://bestwaycorp.com/support).

### הוראות הרכבה

להוראות התקנה, יש לטרוח את קוד ה-QR המודפס על היסוד הקדמי או לעקוב אחר האיוורים בתוך המדריך.  השרטוטים הם להמחשה בלבד. ייתכן שהם לא משקפים את המוצר במציאות. ואינם בקנה המידה הנכון.  
ניתן להשלים את התקנת אמבטיה זו ללא כלים נוספים.  
Bestway לא תהיה אחראית לכל נזק שייגרם לבריכה עקב טיפול לקוי או אי-ביצוע הוראות אלה.  
**חשוב:** חיוני לבדוק שהמחברים ההידראוליים אינם חסומים.  
**חשוב:** אין להפעיל את משאבת המסנן על יבש. יש לוודא שפתחי הכניסה והיציאה של האמבטיה פתוחים ומכוסים במלואם במים. לפני הפעלת מסנן החול, יש לבצע את פעולת פריקת האוויר כפי שמוצג. 

**פעולת פריקת אוויר:** יש לבצע את השלבים הבאים כדי לפרוק אוויר לפני הפעלת מסנן החול ולאחר כל פעולת תחזוקה. אי-ביצוע פעולה זו תשפיע מאוד על תוחלת החיים של המוצר.

### טיפים שימושיים להתקנה:

אנא ממליצים בחום לפתוח את האריזת ולרכיב את האמבטיה כאשר טמפרטורת הסביבה היא מעל 15 מעלות צלזיוס/ 59 מעלות פרנהייט. חומר ה-PVC של הציפוי יהיה גמיש יותר וקל יותר להרכבה בסביבה זו.

### מילוי האמבטיה:

יש להתייעץ עם הרשות הממשלתית המקומית לגבי תקנות מים הקשורות לאספקת מים נוחה למילוי האמבטיה.  
ניתן למלא את האמבטיה בקרח ומים קרים יחד, רק קרח או מים חמים עד 40 מעלות צלזיוס.  
**נא לשים לב:** אין להשתמש בקביות קרח עם קאמות חדים שעלולים לגרום חק לציפוי. אין להשאיר את האמבטיה ללא השגחה בעת מילוי המים. מומלץ מאוד להשתמש במי ברז למילוי כדי למזער את ההשפעה של תוכן לא רצוי, כגון מינרלים. אין להשתמש במים ימיים. מלא את האמבטיה במים לאחר השלמת כל שלבי ההרכבה ועד שהמים יגיעו למפלס המים המתאימים. אנא ממליצים בחום למלא את מפלס המים הנכון כדי למנוע את הצפת המים.

## הוראות תחזוקה

יש לשמור על מי האמבטיה נקיים ומאוזנים מבחינה כימית. שימוש במערכת הסיון וניקוי מחסנית המסנן אינם מספיקים לתחזוקה נאותה של המים.  
חשוב לתעדף את התחזוקה ואת הברואות של מי האמבטיה. אי-עמידה בהנחיות אלה, עלולה להשפיע לרעה על בריאותך ועל בריאות משפחתך.

### תחזוקת המים:

אנא ממליצים להשתמש בכימיקלים לשמירה על כימיה של מים וטבילות כלור או ברום (אין להשתמש בגרגירים) עם מתקן כימי.  
התחזוקה הכימית עם טבילות כימיות חייבת להתבצע עם מתקן כימי או מצוף כימי. אין לזרוק חומרים כימיים ישירות אל תוך המים. הכימיקלים יתיישבו בתחתית האמבטיה; יגרמו לנזק ויצבעו את הציפוי. במקרים הגרועים ביותר, הם יפגעו במבנה של תחום האמבטיה.  
נזק לאמבטיה הנובע משימוש לרעה במוצר, מספר המשתמשים וניהול כללי של מי האמבטיה אינו מכוסה במסגרת האחריות.  
איכות המים קשורה ישירות לתדירות השימוש, מספר המשתמשים ותחזוקה כוללת של האמבטיה. יש להחליף את המים כל 3 ימים אם לא מבוצע טיפול כימי במים. מומלץ להתקלח לפני השימוש באמבטיה, מכיוון שמוצרים קוסמטיים, קרמים ושאריות אחרות על העור עלולים לפגוע במהירות באיכות המים. יש להניח דלי מים ליד האמבטיה כדי לנקות את רגלי המשתמשים לפני שהם נכנסים למים.  
יש להשתמש ברישת איסוף ושואב אבק לתחתית האמבטיה באופן קבוע כדי לאסוף את הלכלוך שהצטבר. אם הם לא נלכלים בערכה, ניתן לרכוש אותם על ידי ביקור באתר האינטרנט שלנו ([www.bestwaycorp.com](http://www.bestwaycorp.com)) או על ידי ביקור בחנות אספקת ציוד הקרובה ביותר.

### שימוש כימי:

ייתכן שמערכת האמבטיה שרכשת לא תכלול מתקן כימי. במקרה זה, ניתן לרכוש אחד על ידי ביקור באתר האינטרנט שלנו ([www.bestwaycorp.com](http://www.bestwaycorp.com)) או על ידי ביקור בחנות אספקת ציוד הקרובה ביותר. יש להוציא את המתקן הכימי מהאמבטיה כאשר הבריכה בשימוש. לאחר ביצוע תחזוקה כימית ולפני השימוש באמבטיה, יש להשתמש בערכת בדיקה (לא כלולה) לבדיקה כימית של המים. מומלץ לשמור על האיזון הכימי במים כפי שמוצג בטבלה הבאה.  
חריגה מהפרמטרים הבאים עלולה לגרום נזק למבנה הציפוי וליצור מצב מסוכן עבור המשתמשים.

## הוראות תחזוקה

פרמטרים	ערכים
צלילות מים	תצוגה ברורה של תחמיית האמבטיה
צבע המים	אין לשים לב לצבע
עכירות ב - FNU/NTU	מקסימום 1,5 (רצוי פחות מ-0,5)
ריכוז תנקתי מעל זה של מי המילוי במינן מ"ג/ליטר	מקסימום 20
סה"כ פחמן אורגני (TOC) ב - מ"ג/ליטר	מקסימום 4,0
פוטנציאל חמצון חוזר נגד Ag/AgCl 3,5 m KCL ב mV	מינימום 650
ערך pH	6.8 עד 7.6
כלור פעיל חופשי (ללא חומצה ציאנורית) במינן מ"ג/ליטר	0.3 עד 1.5
כלור חופשי בשימוש בשילוב עם חומצה ציאנורית במינן מ"ג/ליטר	1.0 עד 3.0
חומצה ציאנורית במינן מ"ג/ליטר	מקסימום 100
כלור משולב ב - מ"ג/ליטר	מקסימום 0,5 (רצוי קרוב ל 0,0 מ"ג/ליטר)

לקבלת מידע נוסף על תחזוקה כימית, יש לפנות למשווק המקומי של האמבטיה או של היצרן הכימי. יש לשים לב היטב להוראות היצרן של המוצר הכימי.

### תחזוקת שוטפת לאמבטיה:



לתחזוקת התחום, יש לעיין באירוס שבתוך המדרוך. כאשר משתמשים באמבטיה, יש להניח את הכיסי באזור נקי ויבש, אחרת הוא יכול לאסוף לכלוך וחיידקים. אין להניח כיסויים על שולחנת עץ או דק בגלל הסיכון להלבנת העץ. יש לנקות את הכיסיים מפכים ומבוזבז מעת לעת באמצעות תמיסה מתאימה הכוללת חומר חיטי הולם. מרים כיסי (ליפטר), או משכיר דומה, שישושי כדי להבטיח שהכיסי לא יבוא במגע עם הקרקע. מרים כיסי (ליפטר) מומלץ מאוד עבור אמבטיה המוגדרת להשכרה. במקרה של דליפה, ניתן למצוא את ההוראות ב"שאלות נפוצות" בסעיף התמיכה באתר האינטרנט שלנו, ([www.bestwaycorp.com/support](http://www.bestwaycorp.com/support)).

### תחזוקת משאבת מסנן:



להוראות התחזוקה, יש לעיין בשלבי האיר בתוך המדרוך. האירוס הינם לצורכי המחשה בלבד. ייתכן שהם לא משקפים את המוצר במציאות. ואינם בקנה המידה הנכון. משאבת המסנן יכולה לפעול רק כאשר טמפרטורת הסביבה היא מעל 50°F / 10°C. משאבת המסנן יכולה לפעול רק כאשר טמפרטורת המים מעל 41°F / 5°C. יש להפסיק את פעולת המשאבה הפילטר ולנתק אותה מהחשמל בזמן טיפול ותחזוקה שלה. כדי ליעיל את ביצועי משאבת הפילטר ומסיבות היגייניות, מומלץ להחליף את מחסנית הסינון במחסנית חדשה כל שבועיים.

## הוראות פירוק ואחסון

### ניקוז:



לניקוז, עקוב אחר השרטוטים בתוך המדרוך. האירוס הינם לצורכי המחשה בלבד. עוללים לא להדגים את המוצר במציאות. לא מהווים קנה מידה.

**חשוב:** לפני ניקוז האמבטיה, הקפד להסיר ידנית את כל הקרח שנתר מהאמבטיה. יש להימנע מהפיכת האמבטיה כלפי מטה, דבר שעלול לגרום נזק לצפיפי או לגרום לפגיעה ביידיים עקב המשקל הכבד.

### ניקיון:

- יש לשוטף את ציפוי האמבטיה ברי מים, כדי להסיר שאריות של כימיקלים או לכלוך. אין לנקות את האמבטיה עם חומר ניקוי חזקים המבוססים על אקונומיקל כדי למנוע תחלשת החומר.
- השאירו את הבריקה תחת חום השמש עד שהיא יבשה לחלוטין.
- כדי להסיר את המים שנתרו לחלוטין, נגב את ציפוי האמבטיה במטילת יבשה.

### אחסנה:

הסר את כל האביזרים. יש לוודא כי ציפוי האמבטיה והאביזרים נקיים ויבשים לחלוטין לפני האחסון. אם האמבטיה אינה יבשה לחלוטין, עובש עלול לגרום מזק לציפוי האמבטיה במהלך תקופת האחסון. לאחר שהאמבטיה יבשה לחלוטין, מפרזים אבקת טלק כדי למנוע מהציפוי להידבק זה לזה. אנו ממליצים בחום לפרק את האמבטיה כאשר טמפרטורת הסביבה היא מעל 15 מעלות צלזיוס / 59 מעלות פרנהייט. לפני האחסון, יש להסיר ולהשליך את מחסנית הסינון. יש ליקפל את ציפוי האמבטיה רק אם טמפרטורת הסביבה היא מעל 15 מעלות צלזיוס / 59 מעלות פרנהייט. יש לאחסן את האמבטיה במקום יבש עם טמפרטורת בינונית בין 15°C/59°F - 38°C/100°F. את ציפוי האמבטיה והאביזרים יש להכניס לתוך קופסת קרטון, כדי להגן טוב יותר על חומר ה - PVC במהלך תקופת החורף.

## תנאי האחריות

לתמיכה ולרישום המוצר, יש לבלק באתר [bestwaycorp.com/support](http://bestwaycorp.com/support).